

## VAŽNA BEZBEDNOSNA PRAVILA

Pre instaliranja i upotrebe ovog proizvoda pažljivo pročitajte, shvatite i pratite sva uputstva. Sačuvajte za buduću upotrebu.

# QS 700 PLUS

### Sistem slane vode

Broj sertifikovanog modela LS5220 220 – 230 V~

Broj sertifikovanog modela LS5230 230 – 240 V~



Slika je ilustrativne prirode.

Ne zaboravite da isprobate i ostale Intex proizvode: bazene, dodatke za bazene, napuhljive bazene i igračke za kućnu upotrebu, vazdušne krevete i čamce koji su dostupni u bolje snabdevenim prodavnicama ili posetite našu web stranicu navedenu ispod. Zbog politike neprekidnog poboljšanja proizvoda, Intex zadržava pravo menjanja specifikacije i izgleda, što može dovesti do novosti u uputstvu za korišćenje a bez prethodnog obaveštenja.

# INTEX®

©2025 Intex Marketing Ltd. - Intex Development Co. Ltd. - Intex Recreation Corp. All rights reserved/Tous droits réservés/Todos los derechos reservados/Alle Rechte vorbehalten. Printed in China/Imprimé en Chine/Impreso en China/ Gedruckt in China.

®™ Trademarks used in some countries of the world under license from/®™ Marques utilisées dans certains pays sous licence de/Marcas registradas utilizadas en algunos países del mundo bajo licencia de/Warenzeichen verwendet in einigen Ländern der Welt in Lizenz von/Intex Marketing Ltd. to/à/a/an Intex Development Co. Ltd., Hong Kong & Intex Recreation Corp., P.O. Box 1440, Long Beach, CA 90801 • Distributed in the European Union by/Distribué dans l'Union Européenne par/Distribuido en la unión Europea por/Vertrieb in der Europäischen Union durch/Intex Trading B.V., Ettenseweg 46, 4706 PB Roosendaal – The Netherlands • Distributed in the UK by Unitex Service (UK) Limited, 124 City Road, London, England, EC1V 2NX, UK.  
[www.intexcorp.com](http://www.intexcorp.com)

UPUTSTVO ZA KORIŠĆENJE

## SADRŽAJ

Važna Bezbednosna Pravila / Upozorenje.....	3
Vodič za brzi početak.....	4
Tabela sa podacima o soli.....	5
Karakteristike delova.....	6
Specifikacija Proizvoda.....	7
Uputstvo za sastavljanje.....	8-9
Količina soli i vode u bazenu.....	10
Tabela sa vremenima rada.....	11
Uputstvo za rad.....	12-14
Režim rada prikaza detekcije soli/temperature.....	13
Ciklus samočišćenja hlorne elektrode.....	14
Karta LED kodova.....	14
Fiksnog montiranja.....	15
Održavanje.....	16-17
Zamena kontrolne stanice.....	17
Dugoročno skladištenje.....	17
Održavanje bazena i hemijski dodaci.....	18
Vodič za rešavanje problema.....	19-20
Ograničena garancija.....	21

**SAČUVAJTE OVA UPUTSTVA**

# VAŽNA BEZBEDNOSNA PRAVILA

Pre sastavljanja i korišćenja ovog proizvoda pažljivo pročitajte, shvatite i pratite sva uputstva.

## PROČITAJTE I PRATITE SVA UPUTSTVA



### UPOZORENJE

- Sistem za slanu vodu je konstruisan samo za proizvodnju natrijum hipoklorita. Sistem ne nagleda i ne kontroliše nivo natrijum hipoklorita u bazenu. Vlasnik bazena je odgovoran za nadgledanje i održavanje nivoa slobodnog hlora u preporučenom opsegu od 0,5 - 3,0 delova na milion (ppm). Vlasnik bazena je odgovoran za redovno proveravanje nivoa slobodnog hlora dok pumpa radi i za odgovarajuće prilagođavanje sistema za slanu vodu.
- Deca i osobe sa invaliditetom moraju uvek biti pod nadzorom.
- Deca se moraju udaljiti od ovog proizvoda i električnih kablova.
- Deca se sa uređajem ne smeju igrati. Deca ne smeju da čiste i održavaju uređaj bez nadzora.
- Ovaj proizvod nije predviđen da ga upotrebljavaju osobe (uključujući decu) ograničenih fizičkih, čulnih ili mentalnih sposobnosti ili nedovoljnog iskustva i znanja, osim ako ih nadgleda osoba odgovorna za njihovu bezbednost koja im je prethodno dala uputstva o načinu upotrebe proizvoda.
- Sastavljanje i rastavljanje isključivo od strane odraslih.
- Napajanje pumpe treba da bude putem uređaja za diferencijalni napon (RCD), koji ima radnu struju koja ne prelazi 30 mA.
- Pre svakog pomeranja, čišćenja, popravljanja ili vršenja bilo kakvih izmena na proizvodu isti isključite iz električne utičnice.
- Nemojte zakopati električni kabl. Kabl postavite tako da ga ne mogu oštetiti kosilice, trimeri za živu ogradu ili ostali uređaji.
- Kabel se ne može zameniti. Ako je oštećen, uređaj trebati baciti.
- Pronađite dobro pozicioniranu utičnicu kako bi smanjili rizik od strujnog udara. Za povezivanje jedinice sa strujom nemojte koristiti produžne kablove, brojače, utične adaptere ili pretvarače.
- Nemojte pokušavati da uključujete ili isključujete ovaj proizvod dok stojite u vodi ili su vam ruke mokre.
- Ovaj proizvod udaljite najmanje 2 metra od bazena.
- Utičnica ovog proizvoda se mora udaljiti najmanje 3,5 metra od bazena.
- Sklonite ovaj proizvod od bazena kako se deca u nameri da priđu bazenu ne bi penjala po njemu.
- Ne koristite ovaj proizvod dok se u bazenu naleže kupači.
- Ovaj proizvod se koristi samo sa sklopivim bazenima. Ne koristite ga sa trajno montiranim fik snim bazenima. Sklopivi bazen je napravljen tako da se lako može rastaviti u svrhu odlaganja i lako sastaviti u prvobitno stanje.
- Ova naprava je namenjena samo za korišćenje u domaćinstvu.
- Ovaj proizvod je namenjen isključivo za upotrebu opisanu u ovom priručniku!
- Sve informacije o instalaciji, čišćenju i održavanju možete naći u pasusima ispod u priručniku.
- Da bi se izbegla opasnost zbog nehotičnog ponovnog postavljanja termalnog osigurača, ovaj aparat ne sme da se snabdeva iz spoljašnjeg uređaja sa prekidačem, poput tajmera, niti se sme povezivati na kolo koje elektodistribucija redovno uključuje i isključuje.

**NEPOŠTOVANJE OVIH UPOZORENJA MOŽE DOVESTI DO IMOVINSKE ŠTETE, STRUJNIH UDARA, ZAPETLJANJA ILI OSTALIH OPASNIH POVREDA PA ČAK I SMRTI.**

Ova upozorenja, uputstva i bezbednosna pravila koja su priložena uz proizvod predstavljaju neke od uobičajenih rizika rekreativnih sprava za vodu i ne pokrivaju sve rizične slučajeve i opasnosti. Molimo da prilikom uživanja u vodenim aktivnostima upotrebite zdrav razum i dobru procenu.

**Samo za prenosne bazene iznad tla**

**SAČUVAJTE OVA UPUTSTVA**

Strana 3

## VODIČ ZA BRZI POČETAK

**NAPOMENA:** Ovaj odeljak za brzi početak pruža važne i korisne savete pre nego što počnete da postavljate svoj sistem za slanu vodu. Međutim, u odeljku nisu obuhvaćeni svi aspekti postavljanja i upotrebe sistema za slanu vodu, a od vas se i dalje zahteva da sa razumevanjem pročitate i pratite korisnički priručnik za pravilno postavljanje, održavanje i bezbednu upotrebu vašeg sistema za slanu vodu.

- Potrebna brzina protoka filterske pumpe:** Sistem za slanu vodu zahteva posebnu filtersku pumpu sa brzinom protoka između 700–3200 gph (2650–12112 Lph) za pogon vode i pravilno funkcionisanje. Kompatibilan sa filterskim pumpama koje nisu od proizvođača INTEX.
- So potrebna za pokretanje: Nemojte da upotrebljavate „SOLI BEZ HLORIDNIH JONA“.** Upotrebljavajte samo čistu (natrijum hlorid) so, kao što je obična kuhinjska so, jodirana so, prirodno evaporisana morska so, itd. Pogodna je so koja sadrži sredstvo protiv zgrudvavanja (E535). Dodajte so u bazen u skladu sa podacima u odeljku “TABELA SA PODACIMA O SOLI”. Očistite dno bazena četkom i ostavite pumpu da radi 24 sata da se rastopi so. Pogledajte odeljak “KOLIČINA SOLI I VODE U BAZENU”.

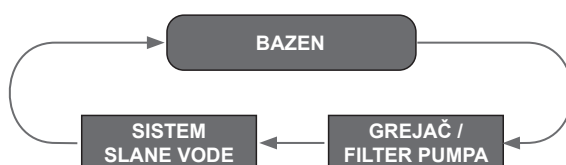

- Mesto postavljanja sistema za slanu vodu:** Sistem za slanu vodu treba da se postavi kao poslednji deo opreme za bazen na povratni vod vode u bazen. Pogledajte odeljak “UPUTSTVA ZA POSTAVLJANJE”.
- Održavanje pravilnog nivoa soli:** Idealan nivo soli u bazenu je između 800 i 1800 ppm (delova na milion). Optimalan nivo je 950 ppm.  
**Za korisnike koji prvi put upotrebljavaju bazen ili sistem za slanu vodu:**  
Posle postavljanja sistema i pre dodavanja soli u bazen, uključite sistem i jednom pritisnite dugme “REŽIM RADA” ( ) da aktivirate funkciju detekcije nivoa soli. Broj (u ppm) na displeju odgovara sadržaju prirodnih minerala prisutnih u vodi, kao što su joni gvožđa, kalcijuma, itd. Zabeležite ovaj broj jer to će da bude početna osnova za buduća očitavanja. Dodajte so u bazen u skladu sa odeljkom “Dodavanje soli/ TABELA SA PODACIMA O SOLI”.  
**Za postojeće bazene sa sistemom za slanu vodu ili bazene koji upotrebljavaju hemijska sredstva za pročišćavanje koji se nadograđuju na model QS700 PLUS:**  
Posle postavljanja sistema, jednom pritisnite dugme ( ) za aktivaciju funkcije detekcije nivoa soli. Ako broj (u ppm) prikazan na displeju premašuje 1800 ppm, smanjite nivo soli prateći korake u odeljku “KOLIČINA SOLI I VODE U BAZENU, Uklanjanje soli”. Ponovo proverite nivo soli nakon 24 sata da budete sigurni da je između 800 i 1800 ppm.
- Detekcija nivoa soli:** Jednom pritisnite dugme ( ) za aktivaciju funkcije detekcije nivoa soli. Početni broj na displeju odgovara zadnjem merenju. Broj će početi da se menja i posle 3 minute prikazaće se zadnje očitavanje nivoa soli. Posle 3 minute neaktivnosti, displej se vraća u režim rada sa satima rada. Pogledajte odeljak “Režim rada prikaza detekcije soli/temperature”.
- Vreme rada pumpe:** Postavite vreme rada filterske pumpe 1 sat duže od potrebnog vremena rada sistema za slanu vodu, pogledajte odeljak “TABELA SA VREMENIMA RADA”.
- Potrebna navlaka za bazen:** Za maksimalno povećanje efikasnosti sistema za slanu vodu, držite bazen prekriven Intex navlakom za bazen dok sistem radi ili kada se bazen ne upotrebljava.

**VAŽNO:** Da biste maksimalno povećali efikasnost sistema slane vode, upotrebljavajte ga rano ili kasno tokom dana ili nakon zalaska sunca – kada je intenzitet sunca nizak – i držite bazen pokriven.

## SAČUVAJTE OVA UPUTSTVA

Strana 4

## TABELA SA PODACIMA O SOLI

Količina soli potrebna za postizanje i održavanje optimalnog nivoa soli od 950 ppm.

Veličina bazena		Količina vode (izračunata sa 90 % za bazen sa okvirom i 80 % za bazen Easy Set)		Potreban nivo soli za početak 0.95g/L (950 ppm)		Potreban nivo soli dok se pojavi kod soli (KOD "E91")	
		(galona)	(litara)	(lbs)	(kg)	(lbs)	(kg)
<b>INTEX NADZEMNI BAZENI (AGP's)</b>							
<b>BRZO SASTAVLJAJUĆI BAZEN</b>	15' x 33" (457cm x 84cm)	2587	9792	22	10	9	4
	15' x 42" (457cm x 107cm)	3284	12430	26	12	13	6
	15' x 48" (457cm x 122cm)	3736	14141	31	14	13	6
	16' x 42" (488cm x 107cm)	3754	14209	31	14	13	6
	16' x 48" (488cm x 122cm)	4273	16173	35	16	15	7
	18' x 42" (549cm x 107cm)	4786	18115	40	18	18	8
	18' x 48" (549cm x 122cm)	5455	20647	44	20	20	9
<b>OKRUGLI BAZEN SA METALNIM OKVIROM</b>	15' x 36" (457cm x 91cm)	3282	12422	26	12	13	6
	15' x 42" (457cm x 107cm)	3861	14614	31	14	15	7
	15' x 48" (457cm x 122cm)	4440	16805	35	16	18	8
	16' x 48" (488cm x 122cm)	5061	19156	42	19	20	9
	18' x 48" (549cm x 122cm)	6423	24311	53	24	24	11
	21' x 52" (640cm x 132cm)	9533	36082	77	35	35	16
<b>BAZEN SA ULTRA OKVIROM</b>	15' x 42" (457cm x 107cm)	3861	14614	31	14	15	7
	15' x 48" (457cm x 122cm)	4440	16805	35	16	18	8
	16' x 48" (488cm x 122cm)	5061	19156	42	19	20	9
	18' x 48" (549cm x 122cm)	6423	24311	51	23	24	11
	18' x 52" (549cm x 132cm)	6981	26423	55	25	26	12
	20' x 48" (610cm x 122cm)	7947	30079	64	29	31	14
<b>PRAVOUGAONI BAZEN SA PRISM FRAME™</b>	13'1½" x 6'6¾" x 39½" (400cm x 200cm x 100cm)	1806	6836	15	7	7	3
	13'1½" x 6'6¾" x 48" (400cm x 200cm x 122cm)	2224	8418	18	8	9	4
	16' x 8' x 42" (488cm x 244cm x 107cm)	2873	10874	24	11	11	5
<b>BAZEN SA OVALNIM OKVIROM</b>	18' x 10' x 42" (549cm x 305cm x 107cm)	2885	10920	24	11	11	5
	20' x 12' x 48" (610cm x 366cm x 122cm)	4393	16628	35	16	18	8
<b>PRAVOUGAONI BAZEN SA ULTRA OKVIROM</b>	15' x 9' x 48" (457cm x 274cm x 122cm)	3484	13187	29	13	13	6
	18' x 9' x 52" (549cm x 274cm x 132cm)	4545	17203	37	17	18	8
	20' x 10' x 52" (610cm x 305cm x 132cm)	5835	22085	46	21	22	10
	24' x 12' x 52" (732cm x 366cm x 132cm)	8403	31805	66	30	31	14

### Brzi opšti proračun

Potreban nivo soli za početak (lbs)	Potreban nivo soli za početak (kgs)	Potreban nivo soli dok se pojavi kod soli (lbs)	Potreban nivo soli dok se pojavi kod soli (kgs)
Kapacitet vode (Galona) x 0.008	Kapacitet vode (Litara) x 0.00095	Kapacitet vode (Galona) x 0.0025	Kapacitet vode (Litara) x 0.0003

## SAČUVAJTE OVA UPUTSTVA

## KARAKTERISTIKE DELOVA

Molimo da si pre sastavljanja proizvoda uzmete par minuta vremena kako bi proverili sadržinu i upoznali se sa svim delovima.

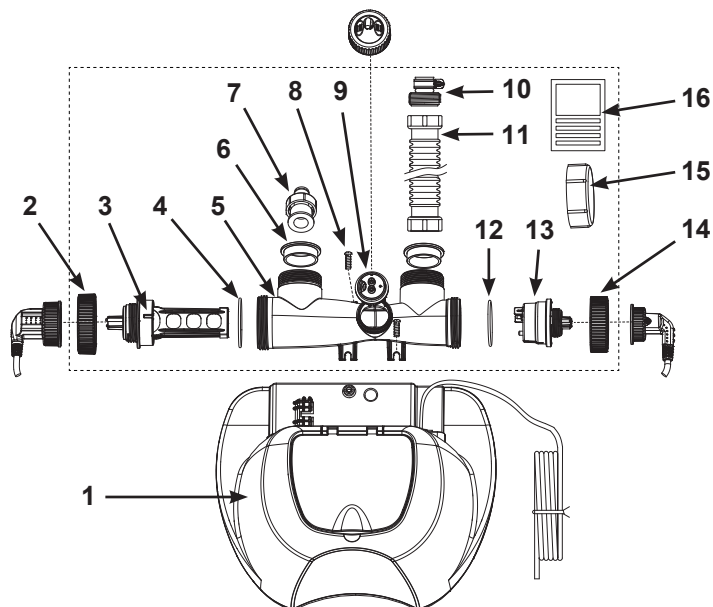

**NAPOMENA:** Slike su ilustrativne prirode. Može doći do odstupanja u proizvodima. Nisu u razmeri.

REDNI BROJ		OPIS	KOLIČINA	REZERVNI DEO BR.
BR.	DELOVI ZA NA PUMPE FILTERA POMOĆU CREVI PREČNIKA 1-1/4" (32 MM)			
1		KONTROLNA STANICA	1	13456
2		NAVRTKA HLORNE ELEKTRODE	1	13336
3		HLORNA ELEKTRODA	1	12995
4		O-PRSTEN HLORNE ELEKTRODE	1	13446
5		KUČIŠTE HLORNE ELEKTRODE	1	12977
6		L - DIHTUNG	2	11228
	7	ADAPTER SA OVOJNICOM S NAVOJEM	1	10849
8		ŠRAF	2	11519
9		SENZOR PROTOKA	1	11460
	10	DAPTER B	1	10722
11		PRIKLJUČAK CREVA SA CREVNIM NAVOJEM	1	10720
12		O-PRSTEN SENZORA 2-U-1	1	11585
13		SENZOR 2-U-1 (SO/TEMPERATURA)	1	13432
14		NAVRTKA SENZORA 2-U-1	1	13433
15		POKLOPAC ČELIJE	2	11131
16		TESTNE TRAKICE	1	19635

Prilikom naručivanja delova obavezno navedite broj modela i broj dela.

## SAČUVAJTE OVA UPUTSTVA

Strana 6

## SPECIFIKACIJA PROIZVODA

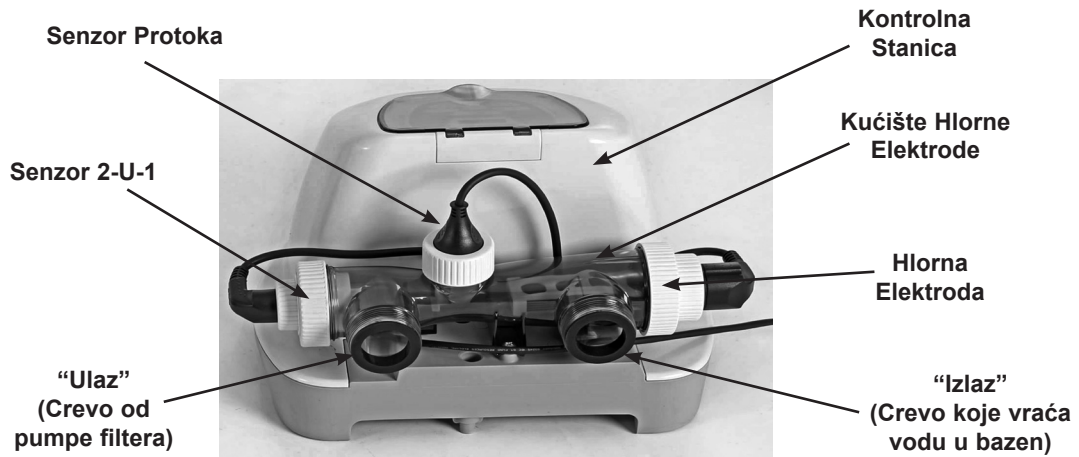

Za montažu nisu potrebni nikakvi alati.

Broj sertifikovanog modela:	LS5220/5230
Snaga:	65 W
Idealan nivo soli:	950 ppm (delova na milijun)
Maksimalni efet dezinfekcije/sat:	7 g/sat
Brzina protoka filterske pumpe:	700 ~ 3200 galona/sat (2650 - 12112 litara/sat)
Ograničena garancija:	vidi »Ograničena garancija«

## SAČUVAJTE OVA UPUTSTVA

Strana 7

## UPUTSTVO ZA SASTAVLJANJE

### VAŽNO

- Sistem za slanu vodu zahteva posebnu filtersku pumpu sa brzinom protoka između 700–3200 gph (2650–12112 Lph) za dovoz vode i pravilan rad.
- Sistem za slanu vodu je potrebno postaviti kao poslednji deo opreme za bazen na povratni vod vode u bazen. Ovo mesto produžava radni vek sistema za slanu vodu i hlorne elektrode.

Postavite sistem za slanu vodu u red posle filterske pumpe ili grejača.

Spajanje sistema na Intex pumpu i bazen pomoću priključnih cevi/creva 1-1/4" (32 mm):  
Crtež 1

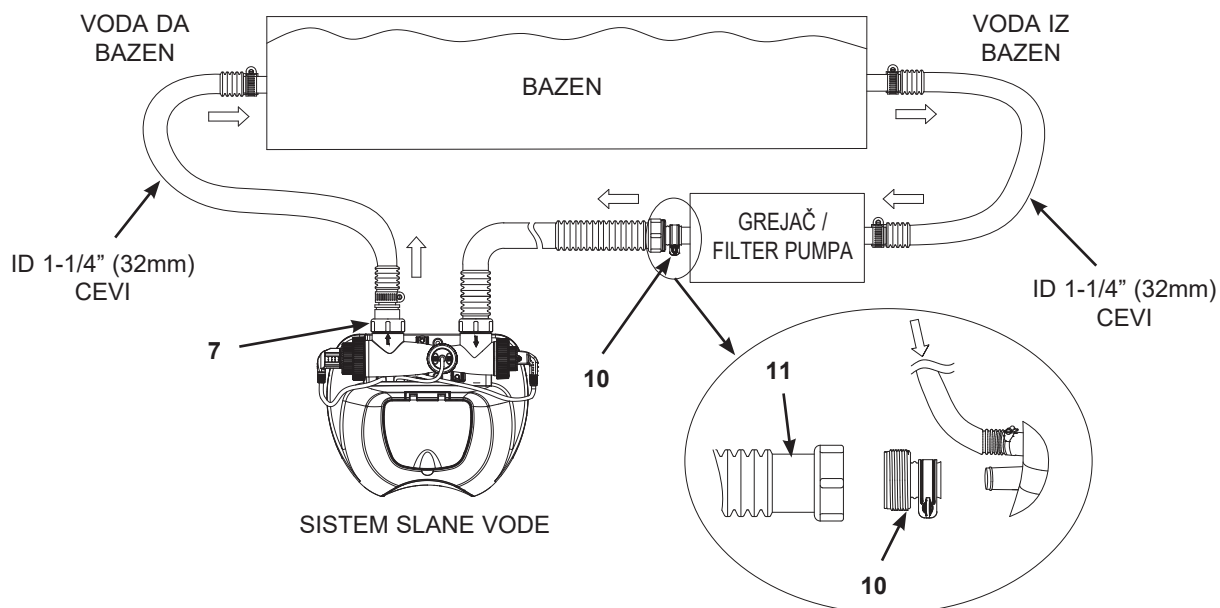

Spajanje sistema na Intex pumpu i bazen pomoću priključnih cevi/creva 1-1/2" (38mm):  
Crtež 2

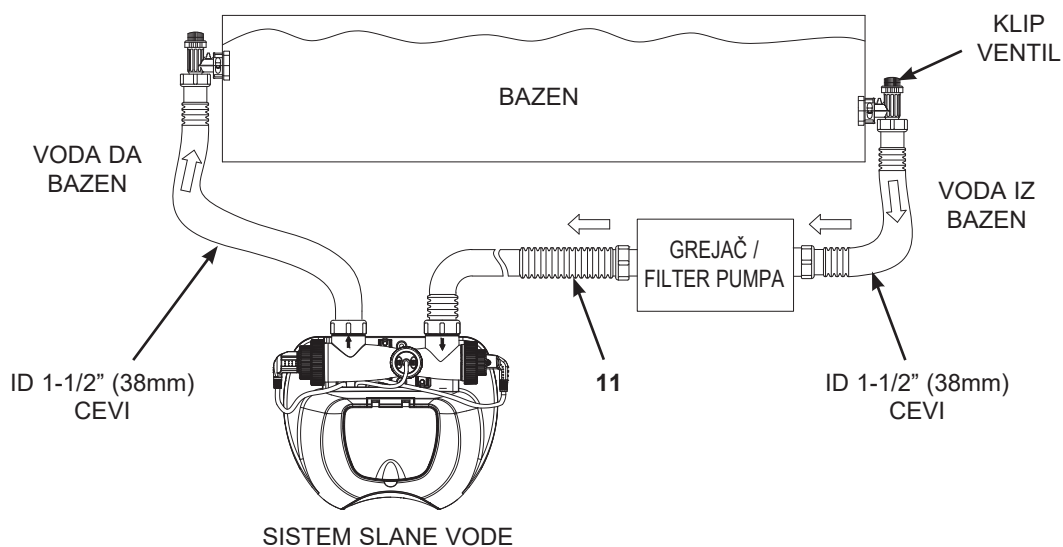

## SAČUVAJTE OVA UPUTSTVA

## UPUTSTVO ZA SASTAVLJANJE (nastavak)

Spajanje sistema na druge vrste pumpi i bazena (s drugačijom vrstom navoja ili bez navoja):

Spajanje na crevo 1-1/4" (32mm):

Crtež 3

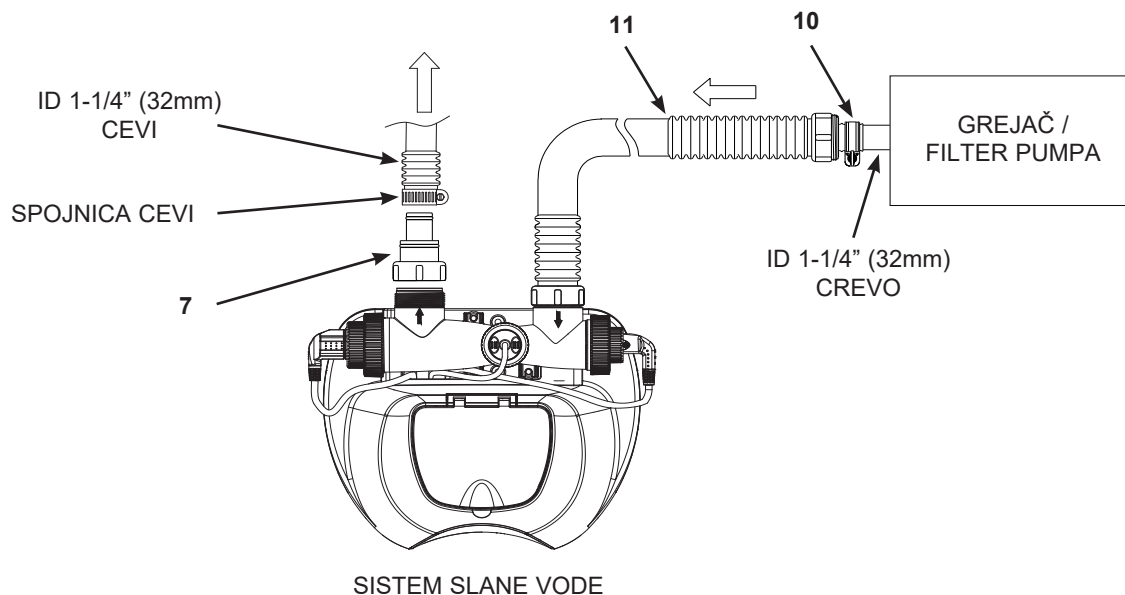

Spajanje na crevo 1-1/2" (38mm) sa spojnicom:

Crtež 4

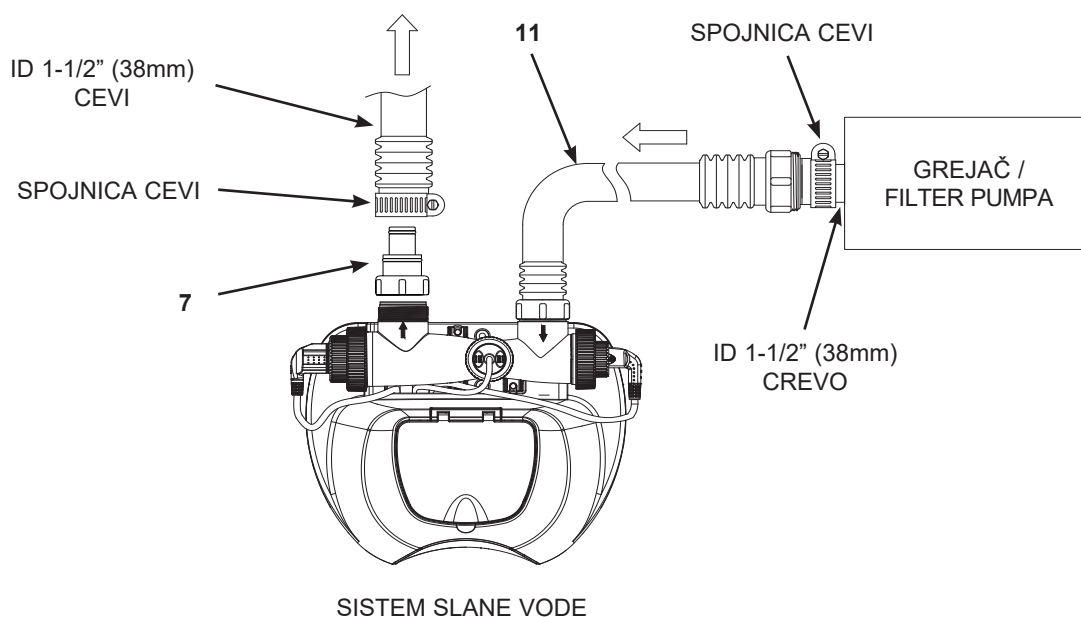

**SAČUVAJTE OVA UPUTSTVA**

## KOLIČINA SOLI I VODE U BAZENU

### • Koju vrstu soli koristiti:

U bazenima se mora koristiti specifična vrsta soli, da bi se zaštitila oprema. Kad kupujete so, proverite da li se pridržava standarda EN16401 za hemikalije koje se koriste u bazenima. Konsultujte lokalnu prodavnicu opreme za bazene ili se obratite proizvođaču soli ako vam je potrebna pomoć da utvrdite da li imate odgovarajuću so. **Nemojte da upotrebljavate „SOLI BEZ HLORIDNIH JONA“**. Upotrebljavajte samo čistu (natrijum hlorid) so, kao što je obična kuhinjska so, jodirana so, prirodno evaporisana morska so, itd. Pogodna je so koja sadrži sredstvo protiv zgrudavanja (E535).

Kad birate so za bazen koju ćete koristiti u EU, imajte u vidu i da Evropska hemijska agencija (ECHA) zahteva da se koristi so (natrijum hlorid) registrovanih/ovlašćenih proizvođača navedenih na spisku u Članku 95 ECHA u skladu sa Regulativom o biocidnim proizvodima (BPR, Regulativa (EU) 528/2012). Za više informacija, konsultujte veb-sajt ECHA na <https://echa.europa.eu/information-on-chemicals/active-substance-suppliers>.

### • Optimalni nivoi soli

Idealna razina soli u vodi bazena je između 800-1800 ppm (delova na milijun). Optimalni nivo je 950 ppm.

**Finalni nivo soli detektovan u vodi = početni sadržaj prirodnih minerala + dodani nivo soli.** Sadržaj minerala u svežoj vodi razlikuje se od regiona do regiona i stanja lokalne vode.





**Za korisnike koji prvi put upotrebljavaju bazen ili sistem za slanu vodu:**

Posle postavljanja sistema i pre dodavanja soli u bazen, uključite sistem i jednom pritisnite dugme **“REŽIM RADA”** (  ) da aktivirate funkciju detekcije nivoa soli. Broj (u ppm) na displeju odgovara sadržaju prirodnih minerala prisutnih u vodi, kao što su joni gvožđa, kalcijuma, itd. Zabeležite ovaj broj jer to će da bude početna osnova za buduća očitavanja. Dodajte so u bazen u skladu sa odeljkom **“Dodavanje soli”**. Ponovo proverite nivo soli nakon 24 sata da budete sigurni da je između 800 i 1800 ppm.



**Za postojeće bazene sa sistemom za slanu vodu ili bazene koji upotrebljavaju hemijska sredstva za pročišćavanje koji se nadograđuju na model QS700 PLUS:**

Posle postavljanja sistema, jednom pritisnite dugme (  ) za aktivaciju funkcije detekcije nivoa soli. Ako broj (u ppm) prikazan na displeju premašuje 1800 ppm, smanjite nivo soli prateći korake u odeljku **“KOLIČINA SOLI I VODE U BAZENU, Uklanjanje soli”**. Ponovo proverite nivo soli nakon 24 sata da budete sigurni da je između 800 i 1800 ppm.

### • Dodavanje soli

1. Uključite filtersku pumpu.
2. Sistema za slanu vodu neka ostane isključen.
3. Dodajte so u skladu sa podacima u odeljku **“TABELA SA PODACIMA O SOLI”**. Alternativno pogledajte odeljak **“Alternativno merenje nivoa soli”**.
4. Ravnomerno rasporedite so u bazenu.
5. Očistite dno bazena četkom da ubrzate proces rastapanja i ostavite filtersku pumpu da radi 24 sata.
6. Posle 24 sata pritisnite dugme (  ) da uključite sistem i jednom pritisnite dugme (  ) za aktivaciju funkcije detekcije nivoa soli. Proverite da li je nivo soli između 800 i 1800 ppm. Broj na displeju će početi da se menja i posle 3 minuta prikazaće se zadnje očitavanje nivoa soli. Za više informacija pogledajte odeljak **“Režim rada prikaza detekcije soli/temperature”**.
7. Pritiskajte dugme (  ) dok na displeju ne počne da treperi “00H” ili radni sat, a zatim pritisnite dugme tajmera (  ) za postavljanje željenog vremena rada. Pogledajte odeljak **“UPUTSTVA ZA RUKOVANJE”**.

### • Uklanjanje soli

1. Ako je dodano previše soli, sistem će da prikaže šifru “E92” (pogledajte odeljak **“TABELA SA LED ŠIFRAMA”**). Za smanjenje nivoa soli, delimično ispraznite bazen i ponovo ga napunite sa oko 40–70 % vode, pogledajte tabelu desno.
2. Ako je nivo vode u bazenu pao ispod preporučenog nivoa napunjenosti, dodajte svežu vodu da se dostigne preporučeni nivo.
3. Pritisnite dugme (  ) da uključite sistem i jednom pritisnite dugme režima rada (  ) za aktivaciju funkcije detekcije nivoa soli. Proverite da li je nivo soli između 800 i 1800 ppm. Broj na displeju će početi da se menja i posle 3 minuta prikazaće se zadnje očitavanje nivoa soli.



Nivo soli (ppm)	Voda u bazenu za ispuštanje i dopunu
1800 - 2200	40%
2200 - 2600	50%
2600 - 3200	60%
3200 - 4000	70%

**NAPOMENA:** Prvo postavite sistem za slanu vodu, uključite sistem i jednom pritisnite dugme (  ) da proverite nivo soli u bazenu.

### • Alternativno merenje nivoa soli



QR kod  
kalkulatora soli

1. Posle postavljanja sistema i pre dodavanja soli u bazen, uključite sistem i jednom pritisnite dugme (  ) da aktivirate funkciju detekcije nivoa soli. Broj (u ppm) prikazan na displeju odgovara sadržaju prirodnih minerala prisutnih u vodi, kao što su joni gvožđa, kalcijuma, itd. Zabeležite ovaj broj **početne koncentracije soli (C<sub>0</sub>)** jer će on da bude početna osnova za buduća očitavanja.
2. Dodajte **5 kg (S<sub>1</sub>)** soli u bazen, uključite pumpu i ostavite filtersku pumpu da radi 2 sata da se rastopi so. Zatim uključite sistem za slanu vodu i ponovo pritisnite dugme (  ) za proveru **trenutnog nivoa soli (C<sub>1</sub>)**.
3. Skenirajte QR kod da otvorite program “kalkulator soli” i unesite sledeće podatke za **C<sub>0</sub> (ppm)**, **C<sub>1</sub> (ppm)** i **S<sub>1</sub> (5 kg)**. Program automatski izračunava **dotatnu potrebnu količinu soli “S<sub>2</sub>” (kg)**. Formula za izračunavanje je:  $S_2 = S_1 \times [950 - (C_1 - C_0)] / (C_1 - C_0)$  u kg.

## SAČUVAJTE OVA UPUTSTVA

Serbian

379  
IO**TABLELA SA VREMENIMA RADA (SA INTEX NAVLAKOM ZA BAZEN)**

Veličina bazena		Vreme rada (časova)		
(galona)	(litara)	10 - 19°C (50 - 66°F)	20 - 28°C (68 - 82°F)	29 - 36°C (84 - 97°F)
2000	7500	1	2	3
3000	11500	2	3	3
4000	15000	3	4	5
5000	19000	3	4	5
6000	22500	4	5	6
7000	26500	5	6	7
8000	30000	5	6	7
9000	34000	6	7	8

**VAŽNO**

Vreme rada filter pumpe treba da bude 1 sat duže od zahtevanog vremena rada sistema sa slanom vodom.

**SAČUVAJTE OVA UPUTSTVA**

Strana 11

## UPUTSTVO ZA RAD

**VAŽNO:** Da biste maksimalno povećali efikasnost sistema slane vode, upotrebljavajte ga rano ili kasno tokom dana ili nakon zalaska sunca – kada je intenzitet sunca nizak – i držite bazen pokriven.



### 1. Uključite pumpu.

### 2. Uključivanje uređaja:

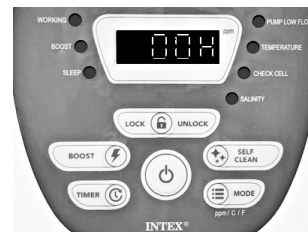
Uključite utikač strujnog kabela u strujnu utičnicu i proverite FID sklopku. Pritisnite dugme (  ). Na displeju treperi šifra "00H" spremna za programiranje.



### 3. Podešavanje vremena rada sistema za slanu vodu:

Pritisnite dugme tajmera (  ) za postavljanje željenih sati rada. Za željeno vreme rada s obzirom na veličinu bazena pogledajte "Tabelu vremena rada". Za povećanje vremena od 01 do 12 sati pritisnite dugme (  ). Za ponavljanje ciklusa nastavite da pritiskate dugme (  ). Ugrađeni tajmer će da uključi slanu vodu svakog dana u trajanju koje ste programirali.

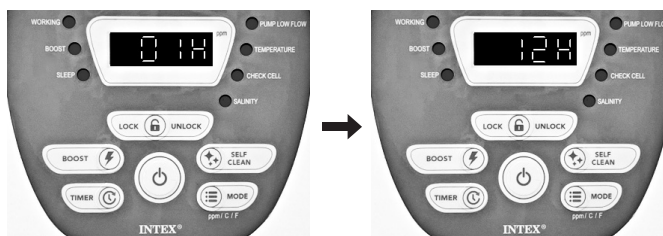

(1 do 12 sati maksimalno po ciklusu)

### 4. Zaključavanje tastature:



Za zaključavanje tastature pritisnite (  ). Indikator "RAD" će da zasvetli za 30 sekundi, pokazujući da je sistem počeo da proizvodi natrijum hipoklorit. **NAPOMENA:** Ako ste zaboravili zaključati kontrole tastature, sustav će se automatski zaključati i počće da radi nakon 10 sekundi.



### 5. Nameštanje vremena rada prema potrebi:

Pritisnite dugme (  ) i zatreperiće trenutno programirano vreme. Ponovite korake 3 i 4.

### 6. Mirovanje/režim štednje energije:





- Kada se ciklus završi, na ekranu će prvo da zatreperi oznaka "93", a nakon 5 minuta zasvetliće zeleni svetlosni indikator mirovanja „SLEEP“. Sistem je sada u pasivnom režimu rada. Nakon nekog vremena sistem se isključi i prebaci u režim štednje energije. Sistem se automatski uključuje nakon 24 sati, tako da započne svoj dnevni ciklus proizvodnje hlora.
- Indikator "SLEEP" (PASIVNO) ostaje uključen dok je sistem u režimu štednje energije. Međutim, displej se isključuje nakon 5 minuta. Pritisnite bilo koje dugme (  ili  ) da biste prikazali posljednji kod na LED ekranu.



## SAČUVAJTE OVA UPUTSTVA

## UPUTSTVO ZA RAD (nastavak)

### 7. Pojačani ciklus:

- Posle jake kiše ili ako je bazen prljav, aktivirajte funkciju Boost za šokiranje vode u bazenu prema sledećim koracima.
- Pritisnite dugme (  ) za otključavanje tastature. Dok displej treperi, pritisnite dugme (  ) za postavljanje željenih sati rada za funkciju Boost. Postoje ukupno 4 postavke: 48 sati, 60 sati, 72 sata i 00 (ISKLJUČENO). Za ponavljanje ciklusa nastavite da pritiskate dugme (  ).
- Pritisnite dugme (  ) za zaključavanje tastature. Indikator BOOST će da zasvetli i sistem će sada početi da proizvodi više natrijum hipoklorita. Posle završetka ciklusa funkcije Boost, sistem se automatski prebacuje u normalan režim rada.



**NAPOMENA:** Ako ste zaboravili zaključati kontrole tastature, sustav će se automatski zaključati i počće da radi nakon 10 sekundi.

- Kada je uključen pojačani rad, proverite da li pravilno postavljeno vreme rada pumpe filtera. Na primer, ako vreme pojačanog rada traje 48 sati, pumpu filtera treba podesiti da radi najmanje 48 sati. Ako je potrebno povećajte vreme rada pumpe filtera.





**Napomena:** Ako je na sistem spojena Intex pumpa filtera, uključite pumpu tako da prekidač postavite na poziciju "I". (Ako Intex filterska pumpa ima tajmer na zaštitnom uređaju diferencijalne struje, maksimalno vreme rada je 10 sati. Tajmer će možda biti potrebno ručno resetovati da se produži vreme rada.) Tokom brzog režima rada BOOST, povremeno proveravajte nivo slobodnog hlora (pogledajte sledeći korak), koji ne sme da premašuje preporučeni nivo od 3,0 dela na milion (ppm). Nemojte da upotrebljavate bazen ako nivo slobodnog hlora premaši vrednost od 5,0 ppm.

### 8. Testiranje "slobodnog hlora", "pH-vrednosti", "tvrdoće kalcijuma" i "ukupne alkalnosti":

Sa INTEX® testnim trakama (isporučene sa proizvodom) možete istovremeno da testirate nivoe "slobodnog hlora", "pH-vrednosti", "tvrdoće kalcijuma" i "ukupne alkalnosti". Nedeljno testirajte hemiju vode i održavajte koncentraciju hlora na 0,5–3,0 ppm.

- Podronite celu traku u vodu i odmah je izvadite.
- Držite traku u ravnom položaju 15 sekundi. Nemojte tresti višak vode iz trake.
- Uporedite traku sa tabelom grafikona boja na etiketi pakovanja. Ako je potrebno, podesite nivo hemikalija u vodi bazena. Jako je važno da upotrebite ispravnu tehniku pri testiranju hemijskih nivoa vode. Pročitajte i držite se uputstva za korišćenje testnih trakica.

### Režim rada prikaza detekcije soli/temperature:

- Jednom pritisnite dugme (  ): na displeju se prikazuje nivo soli u ppm. Početni broj na displeju odgovara zadnjem merenju. Broj na displeju će početi da se menja i posle 3 minuta prikazaće se zadnje očitavanje nivoa soli.
- Dva puta pritisnite dugme (  ): na displeju se prikazuje temperatura vode u stepenima Celzijusa (°C).
- Tri puta pritisnite dugme (  ): na displeju se prikazuje temperatura vode u Fahrenheitima (°F).
- Četiri puta pritisnite dugme (  ): povratak na prikaz sati rada sistema.
- Ponovo pritisnite dugme (  ) za ponavljanje ciklusa: prikaz nivoa soli.
- Kada je displej u režimu rada soli ili temperature i nije upotrebljavan 3 minuta, displej se vraća u režim rada sa satima rada.



Nivo soli (ppm)

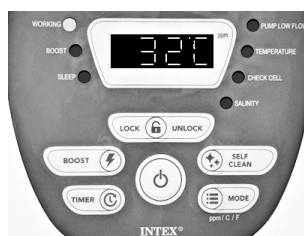

Temperatura (°C)

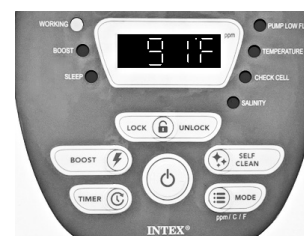



Temperatura (°F)

## SAČUVAJTE OVA UPUTSTVA

## UPUTSTVO ZA RAD (nastavak)

### Ciklus samočišćenja hlorne elektrode:

Zadano vreme ciklusa samočišćenja je 04 sati. Podešavanje vremena ciklusa samočišćenja elektroda:

- Pritisnite dugme (  ), a zatim dugme (  ). Displej treperi. Ovisno o nivou tvrdoće kalcijuma u bazenu, ponovno pritisnite dugme (  ) kako bi odabrali ciklus samočišćenja u skladu sa uputama u nastavku. Dostupne su 4 postavke: 02H, 04H, 06H i 10H. Ako ste izabrali postavku 02H, vrednost će automatski da se poveća na 04H nakon što sistem nakupi 300 sati vremena ciklusa samočišćenja.

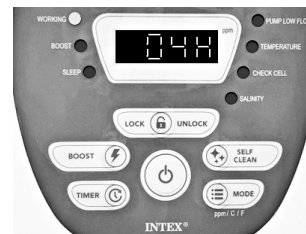

Tvrdoća kalcijuma u vodi	Trajanje ciklusa samočišćenja
0 - 150 ppm	Obrnuti polaritet svakih 10 sati
150 - 250 ppm	Obrnuti polaritet svakih 6 sati
250 - 350 ppm	Obrnuti polaritet svakih 4 sati
350 - 400 ppm	Obrnuti polaritet svakih 2 sati

**NAPOMENA:** Radni vek hlorne elektrode zavisi od stanja vode, upotrebe bazena i vremena rada sistema. Izaberite vreme ciklusa od 10 sati da produžite radni vek hlorne elektrode ako je tvrdoća kalcijuma do 150 ppm. Ručno rutinsko čišćenje i održavanje dodatno produžava radni vek hlorne elektrode.

- Pritisnite dugme (  ) za zaključavanje tastature i displej će da se vrati na normalno vreme rada. Sustav će svaki put, skladno odabranim satima trajanja, obrnuti hlorna elektroda (3).

**NAPOMENA:** Ako zaboravite da zaključate tastaturu, sistem će automatski da je zaključa za 10 sekundi.

## KARTA LED KODOVA

LED	Definicije
00H	Režim mirovanja (Pokretanje)
01H	Minimalni broj sati rada (Preostao 1 sat)
02H - 11H	Broj radnih sati (2 - 11 časa preostala)
12H	Maksimalni broj sati rada (12 časa preostala)
E01	Kod alarma (Kamenac, prljavština na hlornoj elektrodi, labav kabl hlorne elektrode)
E02	Kod alarma (Kvar hlorne elektrode)
E03	Kod alarma (Temperatura vode < 10 °C / 50 °F)
E04	Kod alarma (Temperatura vode > 40 °C / 104 °F)
E90	Kod alarma (Nizak protok kroz pumpu / Nema protoka)
E91	Kod alarma (Nizak nivo soli)
E92	Kod alarma (Visok nivo soli)
93	Režim mirovanja (Režim rada završen)
E97	Unutrašnji kvar štampane ploče
E99	Senzor 2-u-1 (sol/temperatura) neispravan, kvar
"BLANK"	Nema napajanja ili "Režim štednje energije" i čekanje da počne sledeći ciklus sistema za slanu vodu.

**NAPOMENA:** Više informacija potražite u odeljku "Vodič za rešavanje problema".

## SAČUVAJTE OVA UPUTSTVA

## FIKSNOG MONTIRANJA

Neke zemlje, naročito u Evropskoj Uniji, zahtevaju da proizvod bude pričvršćen na zemlju u uspravnom položaju. Proverite kod lokalnih vlasti dali postoje propisi u vezi postavljanja filter pumpi kod nadzemnih bazena. Ukoliko to jeste slučaj, onda možete proizvod popeti na platformu koristeći dve rupice smeštene u kućištu.

Kako bi sprečili slučajne padove proizvod možete podići na cementnu osnovu ili drvenu platformu. Ukupna težina mora preći 18 kg.

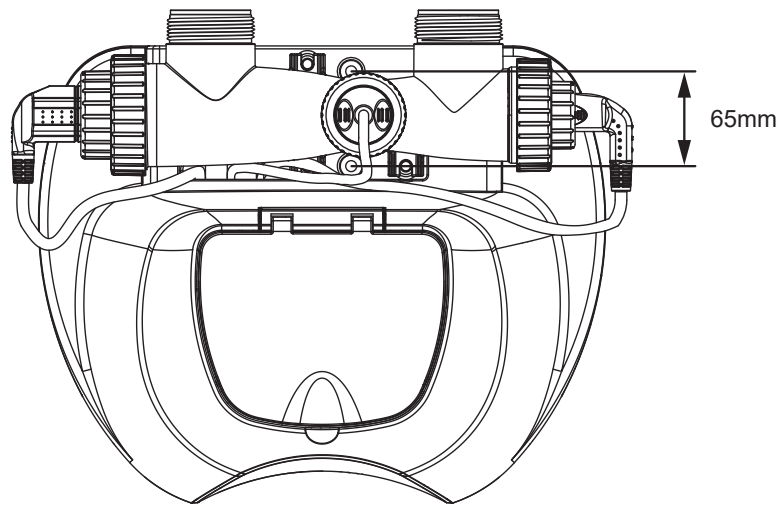

Rupe za montažu su 6,4 mm u prečniku i raspoređene na 65 mm. Koristiti dva zavrtnja i šrafove sa najviše 6,4 mm u prečniku.

**SAČUVAJTE OVA UPUTSTVA**

Strana 15

## ODRŽAVANJE

### VAŽNO

Isključite kabel za napajanje pre čišćenja sistema. Zatvorite takođe klipne ventile na bazenu ili ubacite crne čepove poput šešira u otvore ventila da sprečite izlivanje vode. Po završetku svih zadataka održavanja treba da nazad priključite kabel za napajanje i iz otvorite klipne ventile ili uklonite čepove.

#### Čišćenje Senzora Protoka

1. Odvrnite prsten senzora protoka (9) i uklonite ga iz kućišta hlorne elektrode.
2. Za čišćenje površine senzora protoka i šarke upotrebljavajte plastičnu četku i vodu.



3. Ponovo postavite senzor protoka tako da poravnate žleb za pozicioniranje na senzoru protoka sa rebrom za spajanje u cevi. Umetnite senzor nazad u njegovo mesto i zategnite ga. Nemojte previše da zatežete.

#### Čišćenje hlorne elektrode i senzora 2-u-1

U većini slučajeva funkcija "Samočišćenje hlorne elektrode" održava hlornu elektrodu u optimalnom stanju. Ako je voda u bazenu veoma tvrda (veoma visok sadržaj minerala), preporučujemo da jednom mesečno otvorite hlornu elektrodu (3) i senzor 2-u-1 (13) i da ih vizuelno pregledate. Za čišćenje povredite sledeće korake.

#### Inspekcija i čišćenje:

1. Isključite sistem i izvucite utikač strujnog kablja iz strujne utičnice.
2. **Za pumpe filtera sa crevima veličine 1-1/4" (32 mm)** - Da voda ne bi izlazila iz bazena, otpustite rešetku pročištača sa priključaka pročištača i umetnite priključke s izgledom šešira u priključke pročištača.  
**Za pumpe filtera sa crevima veličine 1-1/2" (38 mm)** - Zatvorite klipne ventile ili razdvojeni klipni ventil.
3. Odvojite 2 creva sa sistema za slanu vodu i pričvrstite poklopce ćelija (15) na ulaz i izlaz kućišta hlorne elektrode (5).
4. Odvrnite prsten senzora protoka i izvucite senzor protoka iz kućišta hlorne elektrode (5).



**SAČUVAJTE OVA UPUTSTVA**

## ODRŽAVANJE (nastavak)

5. Ulijte kuhinjsko sirće u kućište hlorne elektrode (5) da potopite hlornu elektrodu i senzor 2-u-1. Ponovo postavite senzor protoka. Potopite na oko 1 čas.
6. Uklonite poklopce ćelija (15), isпустite sirće i pravilno ga odložite u otpad. Spojite crevo koje ide iz bazena na ulaz kućišta hlorne elektrode. Isperite kućište hlorne elektrode vodom iz bazena.

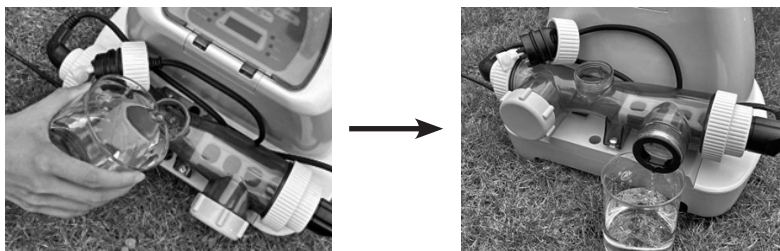

7. Ponovo spojite creva na kućište hlorne elektrode.

## ZAMENA KONTROLNE STANICE

**Neophodan pribor:** Jedan (1) šrafčiger.

Ako treba zameniti samo kontrolnu stanicu (1) prema uputstvima servisnog centra, uklonite sve komponente (brojevi delova 2–16) i sačuvajte ih na bezbednom mestu za buduću upotrebu. Više informacija potražite u odeljku "Referenca delova".

Nakon što primite novu stanicu za zamenu, ponovno postavite sve komponente iz prethodnog uređaja na novu kontrolnu stanicu.

## DUGOROČNO SKLADIŠTENJE

1. Isključite sistem i izvucite utikač strujnog kabla iz strujne utičnice.
2. Nakon što se bazen potpuno isprazni, iskopčajte sistem za slanu vodu od creva na način da sledite uputstva za instalaciju obrnutim redosledom.
3. Ostavite da se uređaj osuši na vazduhu pre nego ga spremite. Ovo bi mogao da bude dobar trenutak da vizuelno pregledate i očistite hlornu elektrodu, senzor protoka i senzor 2-u-1.
4. Pospremite motor pumpe i dodatke na suvo mesto. Temperatura u prostoriji mora biti kontrolisana, između 0 stepeni Celzija (32 stepena Farnhajta) i 36 stepeni Celzija (97 stepena Farnhajta).
5. Originalno pakovanje može se koristiti za čuvanje bazena kada nije u upotrebi.

**SAČUVAJTE OVA UPUTSTVA**

## ODRŽAVANJE BAZENA I HEMIJSKI DODACI

Poželjno očitavanje hemikalije vode			
	Minimalni	Idealno	Maksimalnih
Slobodnog hlora	0	0.5 - 3.0 ppm	5.0 ppm
Kombinovani hlor	0	0 ppm	0.2 ppm
pH	7.2	7.4 - 7.6	7.8
Ukupnog alkaliteta	40 ppm	80 ppm	120 ppm
Tvrdoće Kalcijuma	50 ppm	100 - 250 ppm	350 ppm

Posavetujte se sa lokalnim trgovcem bazena u pogledu tretiranja vode.

<b>Slobodnog hlora</b>	- Dali u vodi bazena ima ostataka hlora.
<b>Kombinovani hlor</b>	- Stvara se reakcijom slobodnog hlora s otpadnim amonijakom. Rezultat ako je nivo previsok - Oštar miris hlora, iritacija očiju.
<b>pH</b>	- Vrednost koja pokazuje koliko kiselosti ili baze ima u vodi bazena. Prenizak rezultat - Korodira metale, iritacija očiju i kože, uništavanje ukupne alkalnosti. Rezultat ako je nivo previsok - Stvaranje kamenca, prljava voda, kraće trajanje filtera, iritacija očiju i kože, slaba efikasnost hlora.
<b>Ukupnog alkaliteta</b>	- Ukazuje na stepen otpora vode na pH promene. Ona određuje brzinu i lakoću pH promene, tako da uvek prilagodite ukupnu alkalnost pre podešavanje pH nivoa. Prenizak rezultat - Korodira metale, iritacija očiju i kože. Niska alkalnost uzrokuje nestabilnost pH nivoa. Svaka hemikalija koja se doda u vodu imaće učinak na pH. Rezultat ako je nivo previsok - Stvaranje kamenca, prljava voda, iritacija očiju i kože, slaba efikasnost hlora.
<b>Tvrdoće Kalcijuma</b>	- Odnosi se na količinu kalcijuma i magnezijuma rastvorenih u vodi. Rezultat ako je nivo previsok - Stvaranje kamenca dovodi do toga da voda postane mutna.

- Nemojte da dodajete hemikalije kroz čistač.
- Održavanje nivoa soli i hlora iznad preporučenog raspona može da doprinese koroziji bazenske opreme.
- Proverite rok trajanja na testnim trakama jer rezultati testa mogu biti netačni ako se komplet koristi posle tog datuma.
- Ako, usled čestog korišćenja bazena, treba da se podigne nivo dezinfekcije, koristite hemikalije na bazi trihlora, TCCA ili dihlor.

## SAČUVAJTE OVA UPUTSTVA

## VODIČ ZA REŠAVANJE PROBLEMA

LED	PROBLEM	REŠENJE
Kod treperi na LED ploči i alarm se uključi ( <b>NAPOMENA:</b> Uvek iskopčajte napajanje prije čišćenja i servisiranja).		
E01	1. Prljavština ili kamenac na hlornoj elektrodi.	<ul style="list-style-type: none"> <li>Ako se na LED ekranu prikaže "E01" zbog naslaga na hlornoj elektrodi unutar nedelju dana, postavite vreme ciklusa samočišćenja na 02H. Pogledajte odeljak "Ciklus samočišćenja elektrode".</li> <li>Izvadite hlornu elektrodu radi pregleda. Očistite prema potrebi. Vidi "Održavanje".</li> </ul>
	2. Kabl hlorne elektrode je labav.	<ul style="list-style-type: none"> <li>Proverite da li je kabl hlorne elektrode čvrsto priključen u utičnicu za hlornu elektrodu.</li> </ul>
	3. Nizak ulazni napon.	<ul style="list-style-type: none"> <li>Nemojte da upotrebljavate produžne kablove, već priključite proizvod u odgovarajuću strujnu utičnicu.</li> </ul>
	4. Mogući kvar hlorne elektrode.	<ul style="list-style-type: none"> <li>Kontaktirajte Intex korisnički servis. Zamenite hlornu elektrodu ako je potrebno.</li> </ul>
E02	1. Kvar hlorne elektrode.	<ul style="list-style-type: none"> <li>Kontaktirajte Intex korisnički servis. Zamenite hlornu elektrodu ako je potrebno.</li> </ul>
E03	1. Temperatura vode < 10°C (50°F).	<ul style="list-style-type: none"> <li>Zagrevajte vodu toplotnom pumpom dok temperatura vode ne dostigne 10 °C (50 °F) ili više.</li> <li>Preporučujemo da proizvod radi tokom dana kada je temperatura vode iznad 10 °C (50 °F).</li> </ul>
	2. Kvar senzora 2-u-1.	<ul style="list-style-type: none"> <li>Kontaktirajte Intex korisnički servis. Zamenite senzor 2-u-1 ako je potrebno.</li> </ul>
E04	1. Temperatura vode > 40°C (104°F).	<ul style="list-style-type: none"> <li>Preporučujemo da proizvod radi tokom noći kada je temperatura vode ispod 40 °C (104 °F).</li> </ul>
	2. Kvar senzora 2-u-1.	<ul style="list-style-type: none"> <li>Kontaktirajte Intex korisnički servis. Zamenite senzor 2-u-1 ako je potrebno.</li> </ul>
E90	1. Pumpa filtera nije učvršćena na sistem i/ili nije uključena.	<ul style="list-style-type: none"> <li>Uverite se da je pumpa filtera priključena i da radi. Vidi "Uputstvo za sastavljanje".</li> </ul>
	2. Cirkulacijska linija je blokirana.	<ul style="list-style-type: none"> <li>Ako uređaj ima ventile klipa, pobrinite se da budu otvoreni.</li> <li>Očistite mrežu i čeliju od naslaga i prljavštine. Vidi "Održavanje".</li> <li>ispustite sav preostali vazduh u cirkulacijskom vodu. Pogledajte priručnik pumpe filtera.</li> </ul>
	3. Nepravilan smer cevi za dovod ili odvod.	<ul style="list-style-type: none"> <li>Proverite smer cevi dovoda ili odvoda. Ako je potrebno, zamenite. Vidi "Uputstvo za sastavljanje".</li> </ul>
	4. Kamenac na senzoru protoka.	<ul style="list-style-type: none"> <li>Očistite senzor protoka, obraćajući posebnu pozornost na zglob. Vidi "Održavanje".</li> </ul>
	5. Kabel senzora protoka je labav.	<ul style="list-style-type: none"> <li>Priključite senzor protoka čvrsto u priključak senzora protoka.</li> </ul>
	6. Unutrašnji konflikt tajmera između pumpe filtera i sistema za slanu vodu.	<ul style="list-style-type: none"> <li>Resetujte tajmere pumpe filtera i sistema za slanu vodu. Vidi "Tabela sa vremenima rada".</li> </ul>
	7. Kvar senzora protoka.	<ul style="list-style-type: none"> <li>Za zamenu se obratite Intex servisnom centru.</li> </ul>
E91	1. Nizak nivo soli / Nema soli.	<ul style="list-style-type: none"> <li>Dodavanje soli. Vidi "Količina soli i vode u bazenu".</li> </ul>
	2. Kabl senzora 2-u-1 je labav.	<ul style="list-style-type: none"> <li>Proverite da li je kabl senzora 2-u-1 dobro priključen i čvrsto zavrnite maticu senzora 2-u-1.</li> </ul>
	3. Kamenac na senzoru 2-u-1.	<ul style="list-style-type: none"> <li>Očistite senzor. Vidi "Održavanje".</li> </ul>
E92	1. Visok nivo soli.	<ul style="list-style-type: none"> <li>Učinite jest da delimično ispraznite bazen i da ga napunite sa slatkom vodom. Vidi "Količina soli i vode u bazenu".</li> </ul>
E97	1. Unutrašnji kvar štampane ploče.	<ul style="list-style-type: none"> <li>Kontaktirajte Intex korisnički servis. Zamenite kontrolnu stanicu ako je potrebno.</li> </ul>
E99	1. Senzor soli neispravan, kvar.	<ul style="list-style-type: none"> <li>Zamenite senzor 2-u-1 (so/temperatura).</li> </ul>
----	<ol style="list-style-type: none"> <li>Nema cirkulacije vode tokom detekcije nivoa soli.</li> <li>Otvoreno strujno kolo ili kratak spoj 2-u-1 senzora tokom detekcije nivoa soli.</li> <li>Unutrašnji kvar štampane ploče.</li> </ol>	<ul style="list-style-type: none"> <li>Uključite pumpu filtera da biste pokrenuli cirkulaciju vode tokom detekcije nivoa soli.</li> <li>Osigurajte da povezanost 2-u-1 senzora bude normalna.</li> <li>Zamenite senzor 2-u-1.</li> <li>Kontaktirajte Intex korisnički servis.</li> </ul>

## SAČUVAJTE OVA UPUTSTVA

## VODIČ ZA REŠAVANJE PROBLEMA (nastavak)

PROBLEM	RAZLOG	REŠENJE
NEDOVOLJNO HLORA	<ul style="list-style-type: none"> <li>Nedovoljno vremena rada sistem za slanu vodu.</li> <li>Nivo soli vode u bazenu je manji od 800 ppm. To nije dovoljno.</li> <li>Gubitak hlora zbog intenzivnog izlaganja suncu.</li> <li>Broj korisnika se povećao.</li> <li>Začepljena ili prljava hlorna elektroda.</li> <li>Visok nivo izlaganja UV zrakama.</li> </ul>	<ul style="list-style-type: none"> <li>Kada sistem radi, pokrijte bazen Intex navlakom za bazen 2 dana i zatim testirajte vodu testnim trakama.</li> <li>Povećajte dnevno vreme rada sistem za slanu vodu. Vidi "Uputstvo za rad".</li> <li>Proverite nivo soli, pogledajte odeljak "<b>Režim rada prikaza detekcije soli/temperature</b>". Podesite prema potrebi. Vidi "Količina soli i vode u bazenu".</li> <li>Ako se bazen ne koristi i/ili kada uređaj radi koristite pokrivač bazena.</li> <li>Uklonite hlornu elektrodu radi pregleda i očistite je ako je potrebno. Vidi "Održavanje".</li> <li>Upotrebljavajte sistem noću sa pokrivenim bazenom. Bazenu uvek držite pokriven kada se ne upotrebljava.</li> </ul>
BIJELE MRLJE U VODI	<ul style="list-style-type: none"> <li>Voda je preterano tvrda u pogledu kalcijuma.</li> </ul>	<ul style="list-style-type: none"> <li>Ispustite oko 20 do 25% vode iz bazena i dodajte svežu vodu kako biste smanjili tvrdoću kalcija. Proverite da li na hlornoj elektrodi ima naslaga kamenca. Očistite hlornu elektrodu ako je potrebno.</li> </ul>
NEMA LED PRIKAZA	<ul style="list-style-type: none"> <li>Nema napajanja.</li> <li>RCD se nije resetirao.</li> <li>Osigurač je izbacio.</li> <li>Kvar displeja.</li> </ul>	<ul style="list-style-type: none"> <li>Uključite sistem.</li> <li>Resetirajte RCD.</li> <li>Kontaktirajte Intex korisnički servis.</li> </ul>
NA DISPLEJU SE PRIKAŽUJE VREME RADA, ALI SVETLOSNI INDIKATOR TEMPERATURE JE CRVEN	<ul style="list-style-type: none"> <li>Senzor temperature neispravan, kvar.</li> </ul>	<ul style="list-style-type: none"> <li>Proverite ispravnost senzora temperature pritiskom na dugme režima rada jednom, dva ili tri puta. Ako se na displeju prikazuje "- - -" ili "E99", zamenite senzor 2-u-1.</li> </ul>

### VAŽNO

Ako i dalje imate poteškoće, za pomoć se obratite našem korisničkom servisu. Podatke o kontaktu potražite na zasebnoj listi „Ovlašćeni servisni centri“.

## SAČUVAJTE OVA UPUTSTVA

## OGRANIČENA GARANCIJA

Vaša Sistem slane vode je napravljena od najboljih materijala i sa najboljim načinom obrade. Svi Intex proizvodi su prilikom napuštanja fabrike prekontrolisani i bez greški. Ograničena garancija se odnosi isključivo na Sistem slane vode i dodatke navedene ispod.

Ova ograničena garancija je dodatak, a ne zamena, za vaša zakonska prava i pravne lekove. U meri u kojoj ova garancija nije u skladu sa bilo kojim od vaših zakonskih prava, ono ima prednost. Na primer, potrošački zakoni u Evropskoj uniji osiguravaju zakonska prava garancije uz pokrivenost koju dobivate putem ove ograničene garancije: informacije o potrošačkim pravima u EU molimo potražite na web stranici Evropskog centra za potrošače na [http://ec.europa.eu/cosnumers/ecc/contact\\_en/htm](http://ec.europa.eu/cosnumers/ecc/contact_en/htm).

Odredbe ove Ograničene Garancije važe samo za originalnog kupca i nije prenosiva. Ova ograničena garancija je važeća za period naveden ispod, od datuma prvobitne maloprodajne kupovine ili datuma isporuke, šta je kasnije. Sačuvajte originalan račun uz uputstvo kao dokaz o kupovini koji moraju pratiti garantni zahtev ili je Ograničena garancija nevažeća.

Garancija Sistem slane vode – 2 godine  
Garancija za hlornu elektrodu i senzor 2-u-1 – 2 godine  
Garancija na creva, delove – 180 dana

Ukoliko tokom garantnog perioda na Sistem slane vode naiđete na nedostatak, molimo da kontaktirate odgovarajući Intex servisni centar naveden u odeljku »Ovlašćeni servisni centri«. Ako artikl vratite u skladu sa uputstvima servisnog centra Intex, servisni centar će artikl pregledati i utvrditi punovažnost zahteva. Ako je predmet pokriven odredbama garancije, artikl će biti popravljen ili besplatno zamenjen istim ili uporedivim artiklom (po izboru kompanije Intex).

Osim ove garancije i drugih zakonskih prava u vašoj zemlji, ne podrazumevaju se nikakve daljnje garancije. U meri u kojoj je to moguće u vašoj zemlji, kompanija Intex ni u kojem slučaju neće biti odgovorna vama ili bilo kojoj trećoj strani za direktne ili posledične štete koje proizlaze iz upotrebe vašeg Sistem slane vode, niti radnje kompanije Intex kao niti njezinih predstavnika i zaposlenika (uključujući i proizvodnju artikla). Neke zemlje u okviru nadležnosti, ne dozvoljavaju isključivanje ili ograničavanje slučajne ili posledične štete te stoga gore navedena ograničenja ili isključenja ne moraju važiti i za vas.

Vodite računa o tome da se ova ograničena garancija ne primenjuje u sledećim okolnostima:

- Ako Sistem slane vode postane predmet nemara, nenormalne upotrebe ili primene, nesreće, nepravilnog rada, nepravilnog napona ili struje suprotne uputama, nepravilnog održavanja ili skladištenja;
- Ako Sistem slane vode postane predmet štete okolnostima uzrokovanim izvan kontrole kompanije Intex, uključujući, ali ne ograničavajući se na, obično trošenje i oštećenja uzrokovanih izlaganjem požaru, poplavi, smrzavanju, kiši ili drugim spoljnim silama okoliša;
- U slučaju upotrebe delova i komponenti koji nisu nabavljeni preko kompanije Intex; i/ili.
- Vršanjem neovlašćenih izmena, popravaka ili rastavljanjem Sistem slane vode od strane nekoga izvan osoblja servisnog centra tvrtke Intex.

Ova garancija ne pokriva troškove gubitka vode u bazenu, uz hemijska sredstva ili štetu prouzrokovanu vodom. Ova garancija ne pokriva povrede osoba ili oštećenje imovine.

Pažljivo pročitajte uputstva za upotrebu i sledite sva uputstva u vezi pravilnog rada i održavanja vašeg Sistem slane vode. Uvek proveravajte vaš proizvod pre upotrebe. Ova ograničena garancija će biti nevažeća ako se kod upotrebe ne pridržavate uputstva.

## SAČUVAJTE OVA UPUTSTVA